



С 1947 года концерн **ELFA International AB** является родоначальником и единственным лидером по производству сетчатых систем хранения. Мы рады предложить Вам инновационно-разработанные скандинавские решения хранения, которые помогут создать пространство для всех Ваших вещей. Это пространство, которое делает мир вокруг Вас больше, а бытовые проблемы - меньше.



## elfa<sup>®</sup> décor

Практичность и элегантность

## elfa<sup>®</sup> classic

Всё может быть организовано



## elfa<sup>®</sup> utility

Хранение на крючках



## elfa<sup>®</sup> freestanding

Везде, где Вы нуждаетесь в хранении



Наша система хранения является необыкновенно прочной и надёжной. Мы настолько уверены в качестве, что даём 10-ти летнюю гарантию.



## Содержание

### Полочная система

Несущие рельсы, навесные направляющие.....	4
Настенные направляющие.....	4
Система проволочных полок глубиной 305 мм.....	5 - 6
Выдвижные элементы глубиной 440 мм.....	6
Выдвижные элементы глубиной 430 мм.....	7
Система проволочных полок глубиной 494 мм.....	8
Детали полочной системы независимые от глубины.....	9
Корзины для крепления к направляющим.....	10
Кронштейны для меламиновых полок.....	11

### Стеллажная система

Построение стеллажной системы.....	12 - 13
Стеллажи глубиной 535 мм.....	14 - 15
Стеллажная система глубиной 435 мм.....	17
Аксессуары для стеллажей.....	18

### Элементы хранения

Обувницы.....	19
---------------	----

### elfa® décor

Элементы навесной системы глубиной 30 см.....	20
Элементы навесной системы глубиной 40 см.....	21

### elfa® freestanding

Детали системы.....	23
---------------------	----

### elfa® utility

Элементы с креплением к перфорированной панели.....	24
Элементы с креплением к рельсу.....	25
Элементы для прачечной.....	25

полощная система elfa® может быть установлена на стене двумя способами



**1. Навесная система.**

Несущий рельс крепится к стене, а в него вставляются навесные направляющие и сдвигаются на положенное место.

**Навесная система**

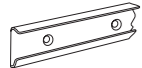
несущий рельс			
	Длина 1350 мм	421310 421380	белый платина
	Длина 1950 мм	421910 421980	белый платина

Можно укоротить до необходимой длины

навесная направляющая			
	Длина 900 мм	426018 426048	белый платина
	Длина 1200 мм	426310 426380	белый платина
	Длина 1530 мм	426618 426648	белый платина
	Длина 2000 мм	426410 426480	белый платина
	Длина 2300 мм	426510 426580	белый платина

**клипсы для навесной направляющей**

	470718 470768	белый платина
--	------------------	------------------

2 шт. в упаковке

крепление к стене

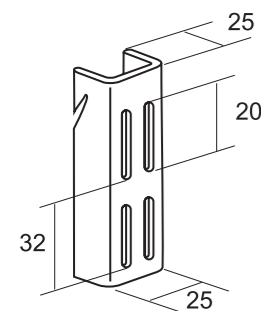

Навесная направляющая может обрезаться до необходимого размера



**2. Настенная система.**







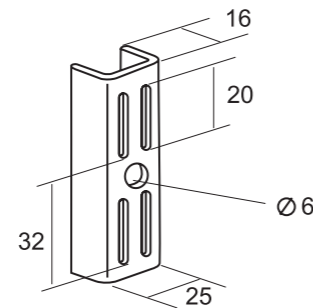

Настенные направляющие крепятся к стене с помощью крепежа.

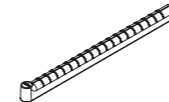
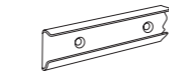
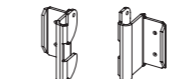
**Настенная система**

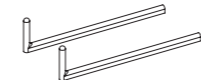
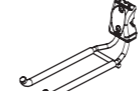
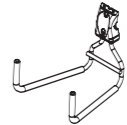





настенная направляющая			
	Длина 316 мм	400310 400380	белый платина
	Длина 636 мм	400610 400680	белый платина
	Длина 956 мм	400910 400980	белый платина
	Длина 1276 мм	401210 401280	белый платина
	Длина 1596 мм	401610 401680	белый платина
	Длина 1916 мм	401910 401980	белый платина
	Длина 2236 мм	402210 402280	белый платина
	Длина 2400 мм	402410 402480	белый платина

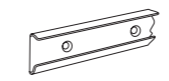

**Элементы с креплением к рельсу**

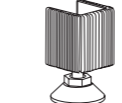
	длина 273 мм ширина 16 мм высота 23 мм 4 шт. в упаковке	478270	платина
вставка в кронштейн для колёс (для 412710 и 412780)			
	длина 575 мм ширина 11 мм высота 49 мм	476010 476080	белый платина
рельс			
	длина 34 мм ширина 25 мм высота 61 мм 2 шт. в упаковке	476110 476180	белый платина
крепёж рельса к направляющим			
	длина 96 мм ширина 23 мм высота 37 мм 3 шт. в упаковке	477810 477870	белый серый
крючок (рельс)			
	длина 425 мм ширина 17 мм высота 100 мм 2 шт. в упаковке	478170	платина
защита на кронштейн (для 410410 и 410480)			
	длина 72 мм ширина 245 мм высота 110 мм	476470	серый
двойной прямой крючок (рельс / стена)			
	длина 177 мм ширина 213 мм высота 176 мм	476970	серый
двойной широкий крючок (рельс / стена)			
	длина 98 мм ширина 145 мм высота 283 мм	477170	серый
держатель велосипеда (рельс / стена)			
	диаметр 310мм длина 320 мм ширина 393 мм высота 885 мм	477370	серый
сетчатый мешок для спортивного инвентаря (рельс / стена)			
	длина 104 мм ширина 135 мм высота 258 мм	477270	серый
двойной круглый крючок (рельс / стена)			
	диаметр 30 - 40 мм нагрузка 110 кг 2 шт. в упаковке	477710 477770	белый серый
большой держатель для инструментов (рельс)			
	диаметр 20 - 30 мм нагрузка 110 кг 2 шт. в упаковке	477610 477670	белый серый
малый держатель для инструментов (рельс)			

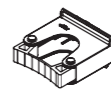
**Элементы для прачечной**

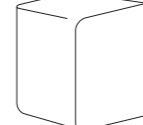
	ширина 602 мм ширина 935 мм	493510 493610	белый белый
сушилка с креплением к направляющим (длина 640 мм)			
	длина 575 мм ширина 11 мм высота 49 мм	476010	белый
рельс			
	2 шт. в упаковке	476110	белый
крепёж рельса к направляющим			
	4 шт. в упаковке	493720	чёрный
ножки регулируемые для стеллажа			
	3 шт. в упаковке	476470	серый
крючок (рельс)			
	диаметр 30 - 40 мм нагрузка 110 кг 2 шт. в упаковке	477710	белый
большой держатель для инструментов (рельс)			
	диаметр 20 - 30 мм нагрузка 110 кг 2 шт. в упаковке	477610	белый
малый держатель для инструментов (рельс)			
	диаметр 310мм длина 320 мм ширина 393 мм высота 885 мм	477370	серый
сетчатый мешок для спортивного инвентаря (рельс / стена)			
	4900320592		серый
медицинская аптечка			

Элементы с креплением к перфорированной панели

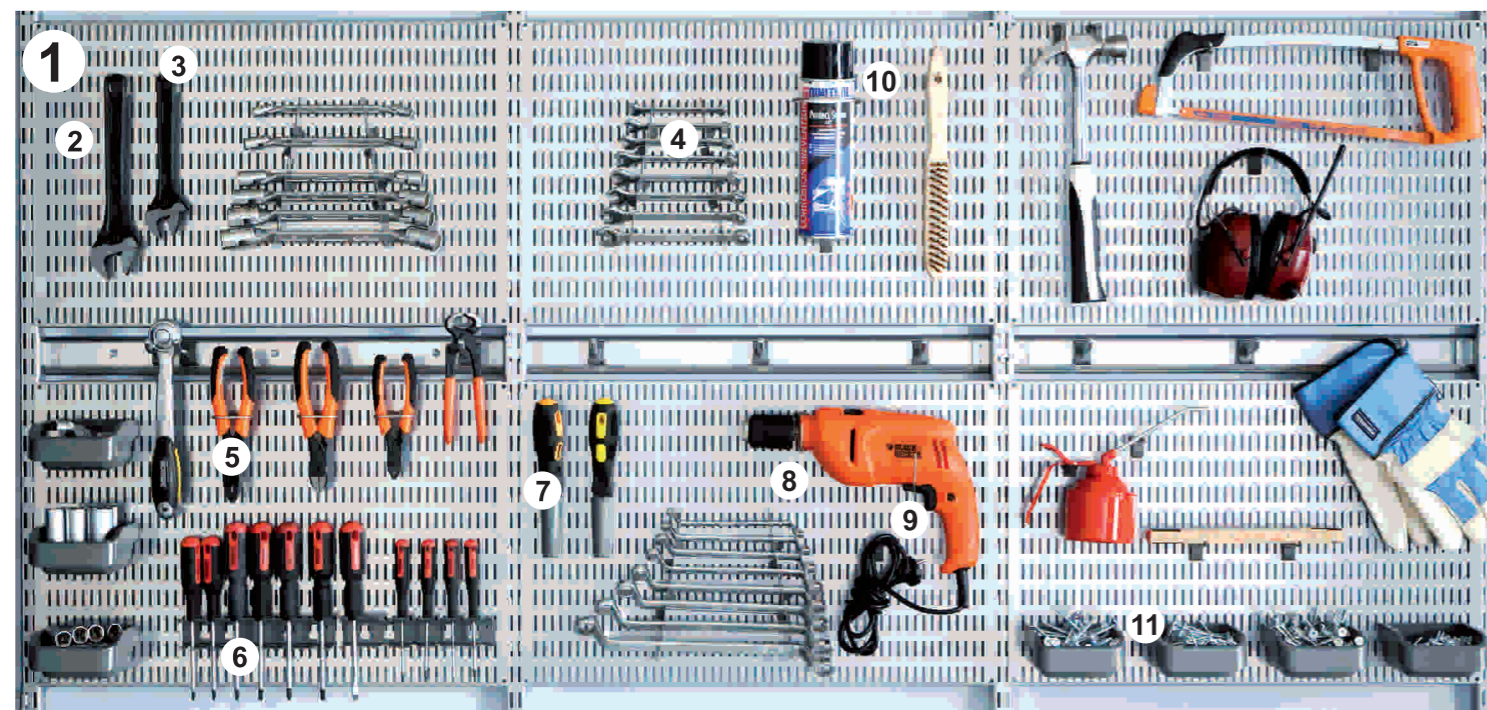

**1** перфорированная панель  
крепится между двумя направляющими или прямо на стену

	598 x 382 мм	478380	серый
--	--------------	--------	-------

**2** короткий крючок

	длина 66 мм ширина 21 мм высота 32 мм	479070	серый
--	---	--------	-------

**3** длинный крючок

	длина 96 мм ширина 21 мм высота 33 мм	479170	серый
--	---	--------	-------

**4** держатель для гаечных ключей

	длина 38 мм ширина 12 мм высота 110 мм	478470	серый
2 шт. в упаковке			

**5** держатель для плоскогубцев

	длина 58 мм ширина 55 мм высота 33 мм	479270	серый
--	---	--------	-------

**6** держатель для инструментов

	длина 190 мм ширина 45 мм высота 36 мм	478570	серый
--	--	--------	-------

**7** держатель для отвёрток

	длина 30 мм ширина 37 мм высота 84 мм	479870	серый
--	---	--------	-------

**8** малый круглый крючок

	длина 91 мм ширина 21 мм высота 40 мм	479770	серый
--	---	--------	-------

**9** большой круглый крючок

	длина 120 мм ширина 21 мм высота 40 мм	479670	серый
--	--	--------	-------

**10** круглый держатель

	диаметр 80 мм длина 120 мм ширина 21 мм высота 40 мм	479470	серый
--	---	--------	-------

**11** контейнер для аксессуаров

	ширина 110 мм глубина 146 мм высота 57 мм	478870	серый
--	---	--------	-------

набор крючков  
короткий крючок - 3 шт.  
длинный крючок - 2 шт.  
большой круглый крючок - 1 шт.  
малый круглый крючок - 1 шт.  
держатель для плоскогубцев - 1 шт.

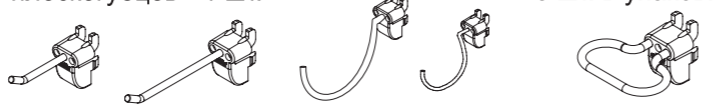

Система проволочных полок глубиной 305 мм

кронштейн для проволочной полки

Длина 320 мм	410310	белый
	410380	платина

декоративная заглушка на кронштейн

Левая	601218	белый
	601288	платина
Правая	601218	белый
	601288	платина

полка

Длина 607 мм	450210	белый
	450280	платина
Длина 900 мм	450410	белый
	450480	платина
Длина 1212 мм	451210	белый
	451280	платина
Длина 1816 мм	450610	белый
	450680	платина

штанга для вешалок

Высота 88 мм Глубина 272 мм	491688	хром
--------------------------------	--------	------

разделитель проволочной полки

	100162	белый
--	--------	-------

полка-корзина

Длина 610 мм	457018	белый
	457068	платина
Длина 902 мм	457110	белый
	457180	платина

разделитель полки-корзины

Полупрозрачный 2 шт. в упаковке	473018	
------------------------------------	--------	--

боковые крючки ( 4 ) 30 см

Длина 316 мм Ширина 47 мм Высота 36 мм	473316	белый
	473386	платина

боковые крючки ( 8 ) 30 см

Длина 316 мм Ширина 37 мм Высота 36 мм	473516	белый
	473586	платина

боковой лоток 30 см

Длина 316 мм Ширина 84 мм Высота 36 мм	473716	белый
	473786	платина



Система проволочных полок глубиной 405 мм

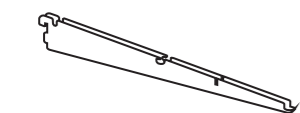

кронштейн для проволочной полки		
Длина 420 мм	410410 410480	белый платина



декоративная заглушка на кронштейн		
Левая	601618 601788	белый платина
Правая	601218 601288	белый платина



полка		
Длина 607 мм	450310 450380	белый платина
Длина 900 мм	450510 450580	белый платина
Длина 1212 мм	451610 451680	белый платина
Длина 1816 мм	450710 450780	белый платина

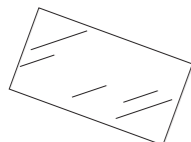

коврик пластиковый для проволочной полки (глубина 393 мм)		
Длина 607 мм	605412	
Длина 902 мм	605413	

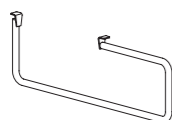

штанга для вешалок		
Высота 88 мм Глубина 387 мм	602788	хром



разделитель проволочной полки		
	100163	белый



полка-корзина		
Длина 610 мм	457218 457248	белый платина
Длина 902 мм	457318 457348	белый платина

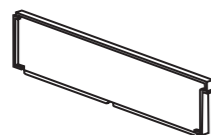

разделитель полки-корзины		
Полупрозрачный 2 шт. в упаковке	601508	

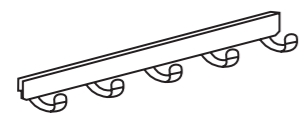

боковые крючки ( 5 ) 40 см		
Длина 417 мм Ширина 47 мм Высота 36 мм	473416 473486	белый платина

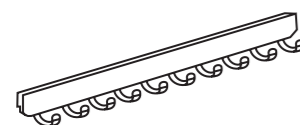

боковые крючки ( 10 ) 40 см		
Длина 417 мм Ширина 37 мм Высота 36 мм	473616 473686	белый платина



боковой лоток 40 см		
Длина 417 мм Ширина 84 мм Высота 36 мм	473816 473886	белый платина

elfa® freestanding



elfa® freestanding – креативное решение хранения

Детали системы

направляющая двухсторонняя				
	длина 1036 мм	401010 401080	белый платина	
	длина 2124 мм	402110 402180	белый платина	

опора с ножкой				
высота 135 мм, в комплекте клипсы 2 шт. и крепление к полке				
	длина 470 мм	603710 603780	белый платина	
	длина 560 мм	603810 603880	белый платина	

комплект стабилизации (верх-низ)				
	длина 607 мм	603910 603980	белый платина	

ножки повышающие				
	50 мм	604048	алюминий	
	комплект 2 шт.			

задняя ограничительная планка для полки				
	ширина 607 мм	605010 605080	белый платина	

elfa® freestanding - габариты решений

высота	глубина	ширина
высокое решение 220 см низкое решение 111 см	короткая ножка 50 см длинная ножка 59 см	к-во модулей 1 шт. 607 мм; 2 шт. 1239 мм; 3 шт. 1846 мм; 4 шт. 2453 мм; 5 шт. 3060 мм

Внимание! В случае применения повышающих ножек высота решения будет на 5 см выше.

выбор глубины ножки freestanding

одностороннее решение	двухстороннее решение
короткая ножка: для полки глубиной 30 см	короткая ножка: для полки и выдвижных корзин глубиной 40 см и 50 см
длинная ножка: для полки и выдвижных корзин глубиной 30 см; 40 см; 50 см	длинная ножка: для полки и выдвижных корзин глубиной 30 см; 40 см; 50 см

Система проволочных полок глубиной 494 мм

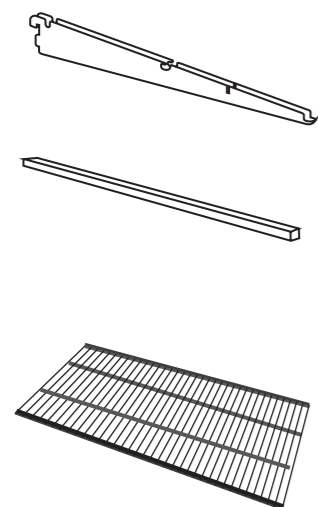

кронштейн для проволочной полки		
Длина 500 мм	410510 410580	белый платина
декоративная заглушка на кронштейн		
Левая	602918 602988	белый платина
Правая	603018 603088	белый платина
полка		
Длина 607 мм	451818 451848	белый платина
Длина 900 мм	451910 451980	белый платина
Длина 1816 мм	450810 450880	белый платина

система 40 см

<b>кронштейн 42</b>				
	420 мм	410410 410480	белый платина	
<b>декор. заглушка кронштейна</b> (выс. 16 мм; шир. 8 мм)				
	левая 420 мм	601618 601688	белый платина	
	правая 420 мм	601718 601788	белый платина	
<b>боковой крючок</b> (ширина 43 мм; высота 41 мм)				
	434 мм	602818 602838 602815	берёза орех белый	
<b>проволочная полка 40</b> (глубина 405 мм)				
	607 мм	410410 410480	белый платина	
	1212 мм	410410 410480	белый платина	
	1816 мм	410410 410480	белый платина	
<b>коврик пластиковый</b> (глубина 393 мм)				
	607 мм	605412	п/прозр.	
<b>декоративная планка</b> (глубина 34 мм; высота 32 мм)				
	607 мм	604918 604938 604915	берёза орех белый	
<b>вешалка для галстуков</b> (ширина 125 мм; высота 145 мм)				
	430 мм	600988	платина хром	
<b>штанга для вешалок</b> (ширина 11 мм; высота 188 мм)				
	387 мм	602788	хром	
<b>полка-корзина 40</b> (глубина 438 мм; высота 96 мм)				
	607 мм	457218 457248	белый платина	
<b>разделитель полки-корзины 40 см</b> (высота 91 мм)				
	427 мм	601518 601538 601508	берёза орех прозр.	
	2 шт. в упаковке			
<b>полка 40 elfa® décor</b> (глубина 437 мм; высота 32 мм)				
	605 мм	604210 604280 604215	берёза орех белый	
	1212 мм	604410 604480	берёза орех	
<b>выдвижная рамка для корзины</b> (гл. 437 мм; выс. 32 мм)				
		600288	берёза	
	600 мм	600388	орех	
		600210	белый	

корзины (ширина 527 мм; глубина 427 мм)

<b>1</b>		высота 85 мм	145110 145180	белый платина
<b>2</b>		высота 185 мм	145210 145280	белый платина
<b>3</b>		высота 185 мм	145310 145380	белый платина

коврик для корзины (длина 465 мм; высота 365 мм)

	602018	полотно
--	--------	---------

корзины mesh (ширина 527 мм; глубина 427 мм)

<b>1</b>		высота 85 мм	145190 145188	белый платина
<b>2</b>		высота 185 мм	145290 145288	белый платина
<b>3</b>		высота 285 мм	145390 145388	белый платина

выдвижная брючница, 10 рельсов (гл. 437 мм; выс. 32 мм)

	600 мм	602388 602488 600710	берёза/ платина орех/ платина белый/ платина
--	--------	----------------------------	---

выдвижной ящик для аксессуаров (гл. 405 мм; выс. 44 мм)

	ширина 530 мм	603318 603338 603315	берёза орех белый
--	---------------	----------------------------	-------------------------

разделитель на 8 ячеек (глубина 363 мм; высота 30 мм)

	ширина 235 мм	603418 603438 603415	берёза орех белый
--	---------------	----------------------------	-------------------------

разделитель на 24 ячейки (глубина 363 мм; высота 30 мм)

	ширина 235 мм	603518 603538 603515	берёза орех белый
--	---------------	----------------------------	-------------------------

крышка ящика аксессуаров (глубина 384 мм; высота 6 мм)

	ширина 239 мм	603618 603638 603615	берёза орех белый
--	---------------	----------------------------	-------------------------

декоративная планка (глубина 34 мм; высота 32 мм)

	451 мм	605918 605938 605915	берёза орех белый
--	--------	----------------------------	-------------------------

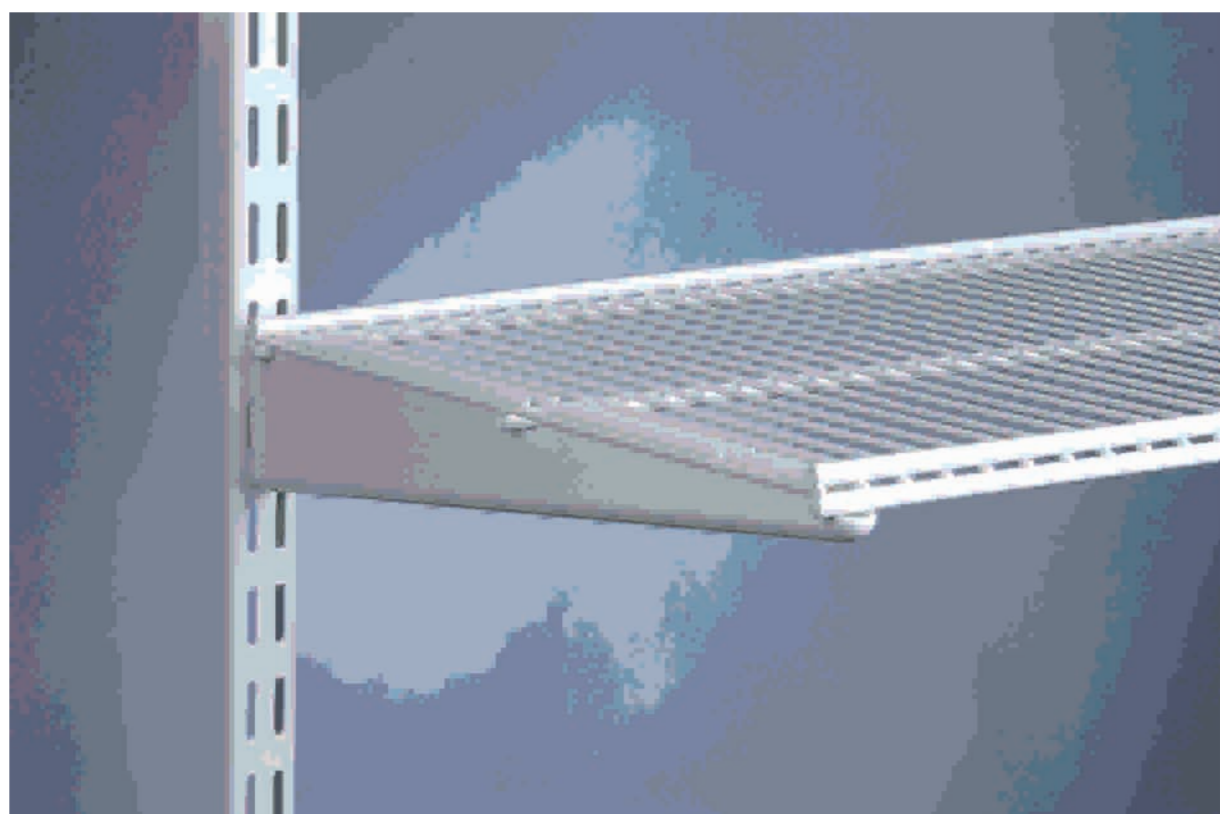

навесная система

кронштейн 50

	500 мм	410510 410580	белый платина
--	--------	------------------	------------------

декор. заглушка кронштейна (выс. 16 мм; шир. 8 мм)

	левая 500 мм	602918 602988	белый платина
	правая 500 мм	603018 603088	белый платина

проволочная полка 50 (глубина 494 мм)

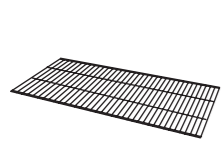
	Длина 607 мм	451818 451848	белый платина
	Длина 900 мм	451910 451980	белый платина
	Длина 1816 мм	450810 450880	белый платина

декоративная планка (глубина 34 мм; высота 32 мм)

	607 мм	604918 604938 604915	берёза орех белый
--	--------	----------------------------	-------------------------

полка 50 elfa® décor (глубина 515 мм; высота 32 мм)

	1212 мм	604410 604480	берёза орех
--	---------	------------------	----------------

Аксессуары

подвеска для штанги

		470910 470980	белый платина
--	--	------------------	------------------

торцевая пробка для штанги

	2 шт. в упаковке	623903	хром
--	------------------	--------	------

штанги для вешалки

	длина 1000 мм	620903	хром
	длина 1500 мм	621503	хром
	длина 2000 мм	621803	хром
	длина 3000 мм	621803	хром

полка для обуви одноярусная 60 см  
(кронштейн для установки не требуется)

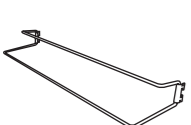
	длина 598 мм глубина 194 мм высота 92 мм	482010 482080	белый платина
--	--	------------------	------------------

кронштейн для установки полки для обуви

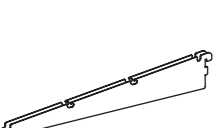
	длина 420 мм	410410 410480	белый платина
--	--------------	------------------	------------------



полка elfa® décor (цвет берёза) с декоративной планкой даёт эстетически законченный вид системы.



Подвеска для штанги

Вставьте подвеску для штанги в отверстие нижней части кронштейна. Затем вставьте штангу в подвеску.

выдвижная полка для обуви трёхъярусная

	длина 605 мм глубина 430 мм высота 96 мм	482618 482648	белый платина
---	--	------------------	------------------

выдвижная сетчатая полка для обуви двухъярусная

	длина 605 мм глубина 430 мм высота 96 мм	266710 266780	белый платина
---	--	------------------	------------------

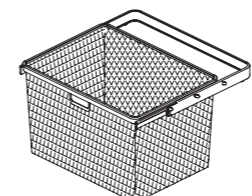
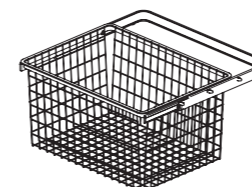
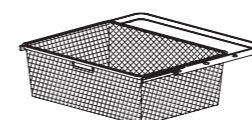
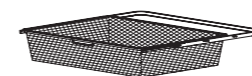
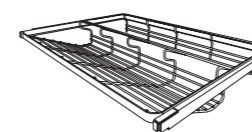
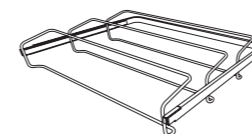
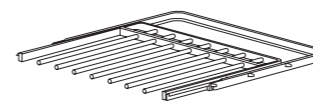

Выдвижные элементы глубиной 430 мм

выдвижная брючница

Ширина 436 мм	264510 264580	белый платина
Ширина 605 мм	266110 266180	белый платина

Выдвижные полки для обуви

выдвижная полка для обуви трёхъярусная

Длина 605 мм Глубина 430 мм Высота 96 мм	482618 482648	белый платина
--	------------------	------------------

выдвижная сетчатая полка для обуви двухъярусная

Длина 605 мм Глубина 430 мм Высота 96 мм	145290 145288	белый платина
--	------------------	------------------

Выдвижные корзины в сборе с рамой

корзина на 1 рельс в сборе с рамой (высота 85 мм)

Ширина 436 мм	264110 264180	белый платина
Ширина 605 мм	266410 266480	белый платина

корзина Mesh на 1 рельс в сборе с рамой (высота 85 мм)

Ширина 436 мм	264190 264188	белый платина
Ширина 605 мм	266490 266488	белый платина

корзина на 2 рельса в сборе с рамой (высота 185 мм)

Ширина 436 мм	264210 264280	белый платина
Ширина 605 мм	266210 266280	белый платина

корзина Mesh на 2 рельса в сборе с рамой (высота 185 мм)

Ширина 436 мм	264290 264288	белый платина
Ширина 605 мм	266290 266288	белый платина

корзина на 2 рельса в сборе с рамой (высота 285 мм)

Ширина 436 мм	264210 264280	белый платина
Ширина 605 мм	266210 266280	белый платина

корзина Mesh на 2 рельса в сборе с рамой (высота 285 мм)

Ширина 436 мм	264290 264288	белый платина
Ширина 605 мм	266290 266288	белый платина





навесная система

	несущий рельс	длина 1350 мм	421310	белый
			421380	платина
		длина 1950 мм	421910	белый
			421980	платина

декоративный вкладыш в несущий рельс

	длина 581 мм	422518	белый
	2 шт. в упаковке	422588	платина

навесная направляющая 25 x 25 мм

	Длина 900 мм	426018	белый
		426048	платина
	Длина 1200 мм	426310	белый
		426380	платина
	Длина 1530 мм	426618	белый
	426648	платина	
	Длина 2000 мм	426410	белый
		426480	платина
	Длина 2300 мм	426510	белый
		426580	платина

элементы навесной системы глубина 30 см

	кронштейн 32	длина 320 мм	410310	белый
			410380	платина

	декоративная заглушка кронштейна (в. 16 мм; ш. 8 мм)	левая 320 мм	601218	белый
			601288	платина
		правая 320 мм	601318	белый
			601388	платина

	проволочная полка 30 (глубина 305 мм)	607 мм	450210	белый
			450280	платина
	1212 мм	451210	белый	
		451280	платина	
		1816 мм	450610	белый
			450680	платина

	декоративная планка (глубина 34 мм; высота 32 мм)	451 мм	605918	берёза
			605938	орех
			605915	белый
		607 мм	604918	берёза
			604938	орех
			604915	белый

	штанга для вешалок (ширина 11 мм; высота 188 мм)	272 мм	491688	хром
--	--	--------	--------	------

	полка-корзина (глубина 337 мм; высота 96 мм)	607 мм	457018	белый
			457068	платина

	elfa® décor полка (глубина 336 мм; высота 32 мм)	605 мм	604310	берёза
			604380	орех



берёза    орех    белый



Детали полочной системы независимые от глубины

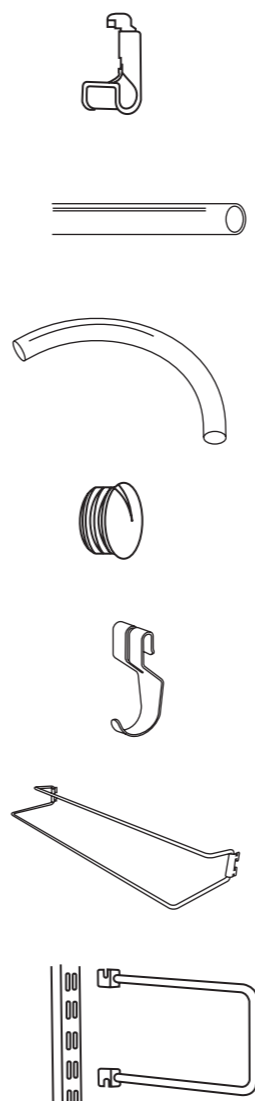

	подвеска для штанги	470910	белый
		470980	платина

	штанга для вешалок	Длина 1 м	620903	хром
		Длина 1,5 м	621503	
		Длина 2 м	621803	
		Длина 3 м	621003	

	Угловая штанга для вешалок	Радиус 270 мм	621100	хром
--	----------------------------	---------------	--------	------

	торцевая пробка для штанги	2 шт. в упаковке	623903	хром
--	----------------------------	------------------	--------	------

	универсальный крючок	3 шт. в упаковке	472410	белый
			472480	платина

	полка для обуви одноярусная	Длина 598 мм	482010	белый
		Глубина 194 мм	482080	платина
		Высота 92 мм		

	боковой упор	Длина 250 мм 1 шт.	465110	белый
		Длина 200 мм упаковка 2 шт.	465096	хром



Корзинки для крепления к направляющей

малая корзина

Ширина 435 мм  
(79x70 мм)      333210      белый  
333280      платина

средняя корзина

Ширина 435 мм  
(104x70 мм)      333110      белый  
333180      платина

большая корзина

Ширина 435 мм  
(134x140 мм)      333010      белый  
333080      платина

медиа-корзина

Ширина 435 мм      334310      белый  
334380      платина

разделитель для медиа-корзины

334430      прозр.

Набор корзин с направляющей

В комплекте:      333380      платина

Малая корзина - 1 шт.  
Средняя корзина - 1 шт.  
Большая корзина - 1 шт.  
Настенная направляющая  
636 мм - 1 шт.

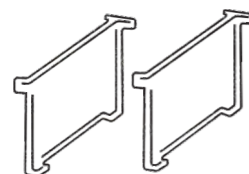
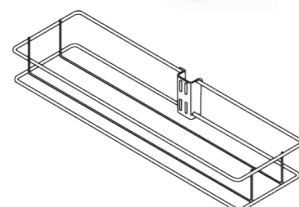

Обувницы

отдельно стоящие обувницы

двухъярусная обувница



длина 900 мм      101281      берёза  
101381      орех  
длина 600 мм      101282      берёза  
101382      орех



Двухъярусна обувница вмещает до 6 пар обуви.

Постройте вашу отдельно стоящую систему хранения



полка 30 глубина 305 мм

607 мм	450210 450280	белый платина
900 мм	450410 450480	белый платина
1212 мм	451210 451280	белый платина
1816 мм	450610 450680	белый платина

полка 40 глубина 405 мм

* 607 мм	450310 450380	белый платина
900 мм	450510 450580	белый платина
1212 мм	451610 451680	белый платина
1816 мм	450710 450780	белый платина

полка 50 глубина 494 мм

* 607 мм	451818 451848	белый платина
900 мм	451910 451980	белый платина
1816 мм	450810 450880	белый платина

клипса для elfa® полки

Используется для крепления проволочной полки к боковине стеллажа

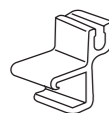



 4 шт. в упаковке	230930	прозр.
--	--------	--------

\* = только для боковин глубиной 535 мм

аксессуары для стеллажей

<b>этикетка</b> 	223030	прозр.
<b>стопор для корзины</b>  4 шт. в упаковке	225930	прозр.
<b>стопор для Mesh корзины</b>  4 шт. в упаковке	227930	прозр.
<b>колёса для стеллажа</b>  4 шт. в упаковке	220020	чёрное
<b>ножки для стеллажа</b>  4 шт. в упаковке	222730	прозр.
<b>соединитель стеллажей</b>  4 шт. в упаковке	222514 222548	белый платина
<b>ножки регулируемые для стеллажа</b>  4 шт. в упаковке	493720	чёрный

аксессуары для штанг

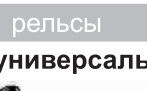
<b>держатель штанги стеллаж-стеллаж</b>  2 шт. в упаковке	222310 222340	белый платина
<b>держатель штанги стена-стеллаж</b>  2 шт. в упаковке	222610 222640	белый платина
<b>штанги для вешалок</b> длина  1000 мм  1500 мм  2000 мм  3000 мм	620903 621503 621803 621003	хром хром хром хром

Рельсы

<b>рельсы</b>		
<b>универсальный рельс</b> длина 450 мм 2 шт. в упаковке монтажный проём  355 - 370 мм 455 - 470 мм 555 - 570 мм	226314 226384	белый платина

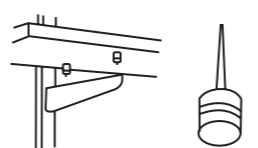
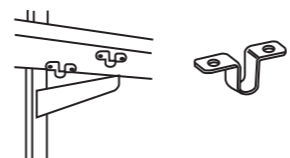
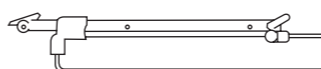
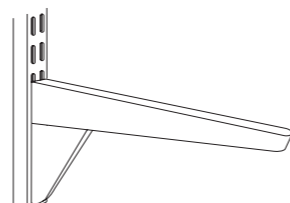
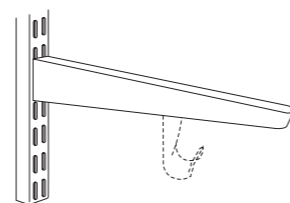
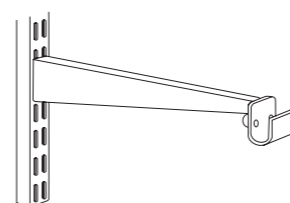
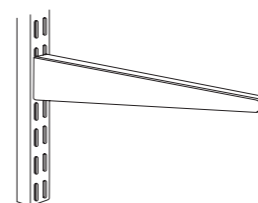

Кронштейны для меламиновых полок

кронштейн		
Длина 120 мм	411210 411280	белый платина
Длина 170 мм	411710 411780	белый платина
Длина 220 мм	412210 412280	белый платина
Длина 270 мм	412710 412780	белый платина
Длина 320 мм	413210 413280	белый платина
Длина 370 мм	413710 413780	белый платина
Длина 470 мм	414710 414780	белый платина

кронштейн с крючком		
Длина 320 мм	413010 413080	белый платина

кронштейн с пазом для крепления подвески для штанги		
Длина 370 мм	413715 413785	белый платина

усиленный кронштейн		
Длина 570 мм	415710 415780	белый платина

выдвижная вешалка под меламиновую полку		
Длина 260 мм	114	хром
Длина 310 мм	115	хром
Длина 360 мм	116	хром
Длина 410 мм	117	хром
Длина 460 мм	118	хром

Крепления для меламиновых полок

соединительные скобы для меламиновых полок		
6 шт. в упаковке	470216	белый

пинсы для крепления меламиновых полок		
10 шт. в упаковке	470316	белый

Построение стеллажной системы

1. Выбор глубины и высоты.

От выбора боковины зависит высота и глубина стеллажа.

Глубина :  
- 435 мм  
- 535 мм

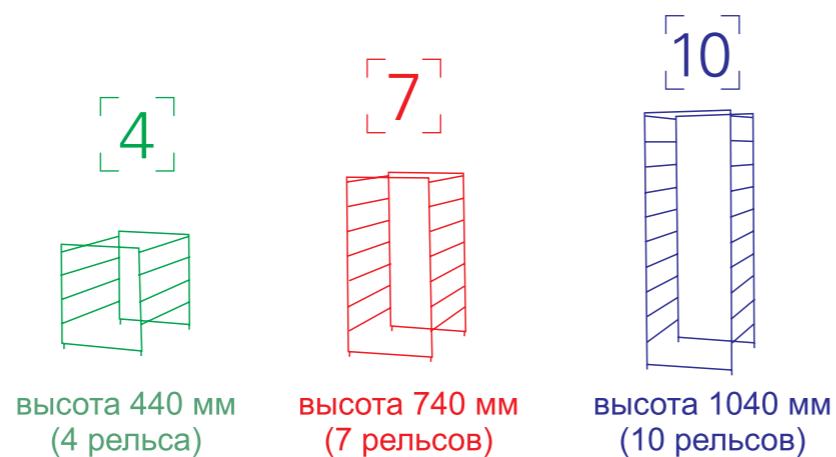

2. Выбор ширины стеллажа.

От выбора поперечин зависит ширина стеллажа.

Ширина :  
- 250 мм  
- 350 мм  
- 450 мм  
- 550 мм



При необходимости увеличения высоты стеллажа два (или более) комплекта боковин соединяются дополнительным комплектом поперечин.

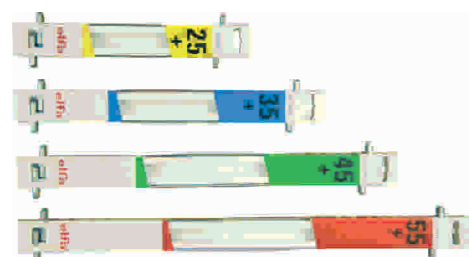

Увеличение стеллажа в высоту

Увеличение стеллажа в ширину

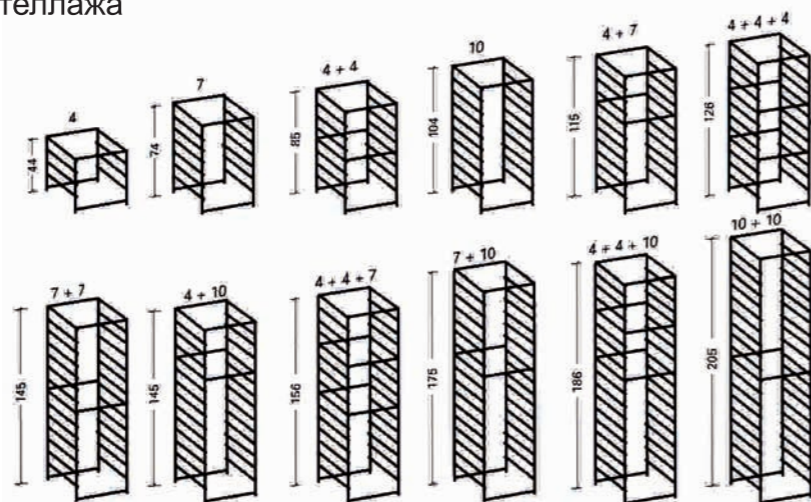

Стеллажная система Mini глубиной 435 мм

боковины		корзины		45 Mini
Боковины определяют количество и высоту корзин Выбор 4-х, 7-и или 10-и рельсовой боковины.				
[4]		4 рельса высота 440 мм	280413 280483	белый платина
[7]		7 рельсов высота 740 мм	280713 280783	белый платина
[10]		10 рельсов высота 1040 мм	281013 281083	белый платина

корзины		55 Mini		
Ширина 427 мм, глубина 427 мм				
1		85 мм	144110 144180	белый платина
2		185 мм	144210 144280	белый платина
3		285 мм	144310 144380	белый платина

поперечины		корзины Mesh		55 Mini
Поперечины определяют ширину корзин и стеллажей				
[35]		поперечины 35 350 мм	203014 203084	белый платина
		доп. поперечины 35+ 350 мм	213014 213084	белый платина
[45]		поперечины 45 450 мм	204014 204084	белый платина
		доп. поперечины 45+ 450 мм	214014 214084	белый платина
[55]		поперечины 55 550 мм	205014 205084	белый платина
		доп. поперечины 55+ 550 мм	215014 215084	белый платина

корзины		55 Mini		
Ширина 527 мм, глубина 427 мм				
1		85 мм	145116 145186	белый платина
2		185 мм	145216 145286	белый платина
3		285 мм	145316 145386	белый платина

При выборе корзин используйте такой же цвет, как у поперечин

корзины		35 Mini		
Ширина 327 мм, глубина 427 мм				
1		85 мм	134110 134180	белый платина
2		185 мм	134210 134280	белый платина
3		285 мм	134310 134380	белый платина

аксессуары для Mini (435 мм) стеллажей		
	Вешалка для галстуков и ремней (глубина 52 мм; высота 68 мм), ширина 415 мм 325410 325480	белый платина
	Боковая корзина (глубина 150 мм; высота 136 мм), ширина 415 мм 325910 325980	белый платина
	Вешалка с крючками (глубина 48 мм; высота 106 мм), ширина 425 мм 326210 326280	белый платина



Отдельно стоящее решение: в стандартной глубине используются полки elfa® глубиной 50 см; для Mini стеллажей используются полки глубиной 30 см.

Построение стеллажной системы

3. Выбор высоты корзины.  
От выбора боковины зависит высота и глубина стеллажа.

Ширина :  
- 25, 35, 45 и 55 см

10 = количество рельсов в боковине  
1 = количество рельсов, занимаемых корзиной  
45 cm = ширина поперечины и корзины



1 корзина (высота 85 мм) занимает один рельс боковины



2 корзина (высота 185 мм) занимает два рельса боковины



3 корзина (высота 285 мм) занимает три рельса боковины

Уровень занимает один рельс в боковине

Корзина для бутылок или обуви занимает два рельса в боковине

Корзина занимает один рельс в боковине

Корзина занимает два рельса в боковине

Корзина занимает три рельса в боковине

	25	35	45	55
1				
2				
3				

● также применимы в мини стеллажной системе (глубина 435 мм)  
● также возможно применить mesh корзины (глубина 535 мм)

Стеллажи глубиной 535 мм

**боковины глубина 535 мм**

Боковины определяют количество и высоту корзин  
Выбор 4-х, 7-и или 10-и рельсовой боковины.

4		4 рельса 440 мм	200413 200483	белый платина
7		7 рельсов 740 мм	200713 200783	белый платина
10		10 рельсов 1040 мм	201013 201083	белый платина

**поперечины**

Поперечины определяют ширину корзин и стеллажей

25	поперечины 25		Ширина 250 мм	202014	белый
	доп. поперечины 25+		Ширина 250 мм	212014	белый
35	поперечины 35		Ширина 350 мм	203014 203084	белый платина
	доп. поперечины 35+		Ширина 350 мм	213014 213084	белый платина
45	поперечины 45		Ширина 450 мм	204014 204084	белый платина
	доп. поперечины 45+		Ширина 450 мм	214014 214084	белый платина
55	поперечины 55		Ширина 550 мм	205014 205084	белый платина
	доп. поперечины 45+		Ширина 550 мм	215014 215084	белый платина

**корзины** Ширина 227 мм, глубина 527 мм 25

1		высота 5 мм	125010	белый
2		высота 50 мм	125510	белый
1		высота 85 мм	125110	белый
2		высота 185 мм	125210	белый
3		высота 285 мм	125310	белый

**корзины** Ширина 327 мм, глубина 527 мм 35

1		высота 5 мм	135010 135080	белый платина
2		высота 50 мм	135510 135580	белый платина
1		высота 85 мм	135110 135180	белый платина
2		высота 185 мм	135210 135280	белый платина
3		высота 285 мм	135310 135380	белый платина

**корзины** Ширина 427 мм, глубина 527 мм 45

1		высота 5 мм	145010 155080	белый платина
2		высота 50 мм	145510 155580	белый платина
1		высота 85 мм	145110 155180	белый платина
2		высота 185 мм	145210 155280	белый платина
3		высота 285 мм	145310 155380	белый платина

**корзины** Ширина 527 мм, глубина 527 мм 55

1		высота 5 мм	155010 155080	белый платина
2		высота 50 мм	155510 155580	белый платина
1		высота 85 мм	155110 155180	белый платина
2		высота 185 мм	155210 155280	белый платина
3		высота 285 мм	155310 155380	белый платина

Стеллажи глубиной 535 мм

**корзины mesh** Ширина 327 мм, глубина 427 мм 35

1		высота 85 мм	135190 135188	белый платина
2		высота 185 мм	135290 135288	белый платина
3		высота 285 мм	135390 135388	белый платина

**корзины mesh** Ширина 427 мм, глубина 527 мм 45

1		высота 85 мм	145190 145188	белый платина
2		высота 185 мм	145290 145288	белый платина
3		высота 285 мм	145390 145388	белый платина

**корзины mesh** Ширина 527 мм, глубина 527 мм 55

1		высота 85 мм	155190 155188	белый платина
2		высота 185 мм	155290 155288	белый платина
3		высота 285 мм	155390 155388	белый платина

Вешалка с крючками легко монтируется на боковину стеллажа или на стену с помощью крепежа.



Mesh - это новый тип корзин, позволяющий хранить даже мелкие вещи.

**аксессуары для стеллажей 535 мм**

**Вешалка для галстуков и ремней**  
(глубина 52 мм; высота 68 мм), ширина 515 мм

	325510 325580	белый платина
--	------------------	------------------

**Боковая корзина**  
(глубина 150 мм; высота 136 мм), ширина 515 мм

	325710 325780	белый платина
--	------------------	------------------

**Вешалка с крючками**  
(глубина 48 мм; высота 106 мм), ширина 525 мм

	326110 326180	белый платина
--	------------------	------------------

**Газетница**  
(глубина 103 мм; высота 232 мм), ширина 525 мм

	325810	белый
--	--------	-------

**Вешалка для обуви**  
(глубина 104 мм; высота 128 мм), ширина 515 мм

	325610	белый
--	--------	-------